



291 Dress-Up!

#### ITA

Un raffinato progetto haute-couture caratterizzato da dettagli eleganti che richiamano l'alta sartoria. Particolare attenzione è stata dedicata alle cuciture intorno allo schienale/bracciolo per creare una raffinata pince, da cui parte una cerniera fino alla base del divano, proprio come un abito. Il suo aspetto è ulteriormente arricchito da un profilo in gros-grain intorno ai cuscini della seduta, disponibile in nero, bianco, grigio e caffelatte. Dress-Up! ha un'ampia scelta di elementi da combinare in numerose composizioni o utilizzare individualmente. Le sue linee geometriche e gli elementi asimmetrici, come la chaise-longue integrata, lo rendono unico e versatile mentre lo schienale/bracciolo a inclinazione aperta enfatizza la sua forma accogliente. I pouf combinati, disponibili in due misure, hanno lo stesso dettaglio in gros-grain oltre a una zip verticale lungo il lato. Per completare questa famiglia di prodotti per l'area living, il divano può essere accompagnato da una serie di tavolini e da raffinati cuscini sempre con il profilo gros-grain.

#### ENG

A refined haute-couture project characterised by elegant details that recall dressmaking craftsmanship from the fashion world. Particular attention has been given to the stitching around the back/armrest creating a refined pleat both at the front and the back from which a zip runs down to the sofa's base. Its appearance is enriched by a gros-grain profile around the upholstered seat cushion which is available in black, white, grey and caffelatte. Dress-Up! has a wide range of elements that can be combined in numerous compositions or even used singularly. Its geometric form with asymmetrical elements, such as the integrated chaise-longue, makes it unique and versatile while the open angled back and armrests emphasise its cosiness. The combined poufs, in two sizes, feature the same gros-grain detail around the perimeter of its top and a vertical zip down the side. To complete this family of products for the living room, the sofa can be combined with a series of wooden based Dress-Up! as well as with extra cushions with the gros-grain border.

#### DEU

Ein raffiniertes Haute Couture-Projekt, das durch elegante Details gekennzeichnet ist, die auf hohe sartoriale Kunst verweisen. Besonderes Augenmerk wurde den Nähten rund um Rückenlehne/Armlehne geschenkt, die einen raffinierten Abnäher erzeugen, von dem ein Reißverschluss ausgeht, der bis zur Basis des Sofas reicht, genau wie bei einem Kleid. Sein Aussehen wird durch ein Ripsband-Profil rund um die Kissen der Sitzfläche noch weiter bereichert, das in den Farben Schwarz, Weiß, Grau und Caffelatte verfügbar ist. Dress-Up! bietet eine umfangreiche Auswahl an Elementen, die in zahlreichen Kompositionen zusammengestellt oder individuell eingesetzt werden können. Seine geometrischen Linien und die asymmetrischen Elemente, wie die integrierte Chaiselounge, machen es einzigartig und vielseitig. Die Rückenlehne/Armlehne mit offener Neigung unterstreicht seine einladende Form. Die kombinierten Poufs, die in zwei Maßen verfügbar sind, weisen das gleiche Ripsband-Detail auf, sowie einen senkrechten Reißverschluss entlang der Seite. Zur Vervollständigung dieser Produktfamilie für den Living-Bereich kann das Sofa mit einer Reihe von Beistelltischen und raffinierten Kissen ergänzt werden, die ebenfalls das Ripsband-Profil aufweisen.

#### FRA

Un projet 'haute couture' raffiné, caractérisé par d'élégants détails qui rappellent la haute couture. Une attention particulière a été portée aux coutures autour du dossier/accoudoir pour créer une pince raffinée, d'où part une fermeture éclair jusqu'à la base du canapé, tout comme pour une robe. Son apparence est encore enrichie par un profil gros grain autour des coussins d'assise, disponible en noir, blanc, gris et café au lait. Dress-Up! dispose d'un large choix d'éléments qui peuvent être combinés en de nombreuses compositions ou utilisés individuellement. Ses lignes géométriques et ses éléments asymétriques, tels que la méridienne intégrée, le rendent unique et polyvalent, tandis que le dossier/accoudoir à inclinaison ouverte souligne sa forme accueillante. Les poufs combinés, disponibles en deux mesures, ont le même détail gros grain, ainsi qu'une fermeture éclair verticale le long du côté. Pour compléter cette famille de produits pour la salle de séjour, le canapé peut être accompagné d'une série de petites tables et de coussins raffinés, toujours avec le profil gros grain.



**Struttura**  
 · Telaio schienale in tubolare d'acciaio.  
 · Struttura in multistrati di abete dotato di cinghie elastiche.  
**Imbottitura**  
 · Poliuretano espanso schiumato a freddo.  
 · Poliuretano espanso a densità differenziata.  
 · Ovatta in fibra di poliestere resinata accoppiata con vellutino.  
 · Piuma d'oca (materiale vergine) a settori e fodera in tessuto cotone.  
**Piedini**  
 · In materiale plastico di colore nero.  
**Rivestimento: Tessuto o Pelle**

**Frame**  
 · Steel tubular backrest frame.  
 · Structure in fir plywood with elastic belts.  
**Padding**  
 · Cold molded polyurethane foam.  
 · Polyurethane foam in varying density.  
 · Polyester padding with resin coupled with light velvet.  
 · Goose down (virgin material) in sections and cotton covering.  
**Feet**  
 · Black plastic.  
**Upholstery: Fabric or leather**

**Struktur**  
 · Rückenlehnenrahmen aus Stahlrohrrahmen.  
 · Struktur aus Multischichtfichte mit elastischen Gurten.  
**Polsterung**  
 · Kaltgeschäumter Polyurethanschaum.  
 · Polyurethanschaum mit unterschiedlicher Dichte.  
 · Harzpolyesterfaserwatte in Verbindung mit leichtem Samt.  
 · Gänsedaunen (Neuware) in Sektoren und Futter aus Baumwollstoff.  
**FüÙe:**  
 · Aus schwarzem Kunststoffmaterial.  
**Bezug: Stoff oder Leder**

**CONTEXT**

ENQUIRIES  
 info@contextgallery.com

Tel. 404. 477. 3301  
 Tel. 800. 886.0867

contextgallery.com

291 02

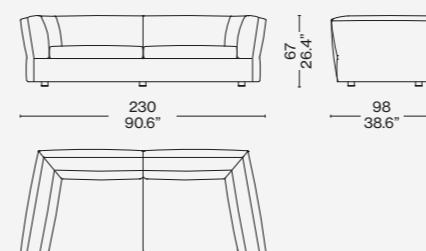

291 03

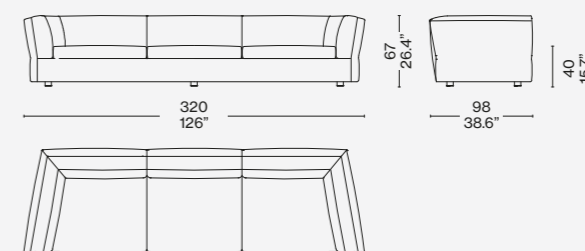

291 04

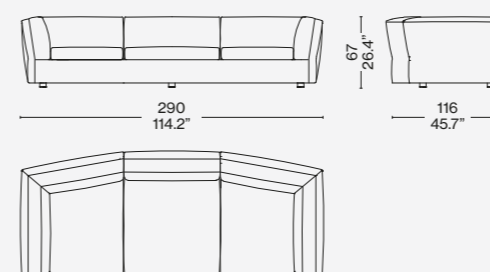

291 41

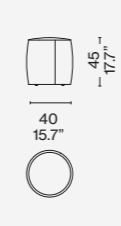

291 42

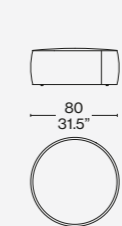

291\_1



291\_2

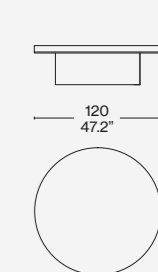

Configurazioni suggerite/ Recommended composition/  
 Empfohlene Kompositionen /Compositions conseillées

291 31 + 291 14

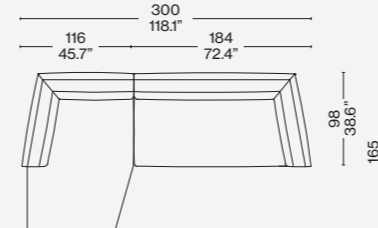

291 31 + 291 27

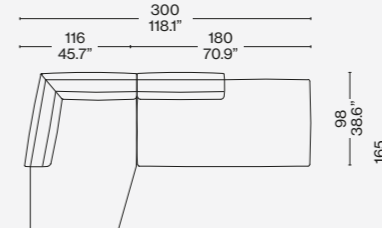

291 11 + 291 25 + 291 32

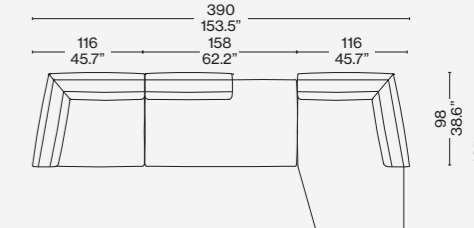

291 13 + 291 13 + 291 24 + 291 10

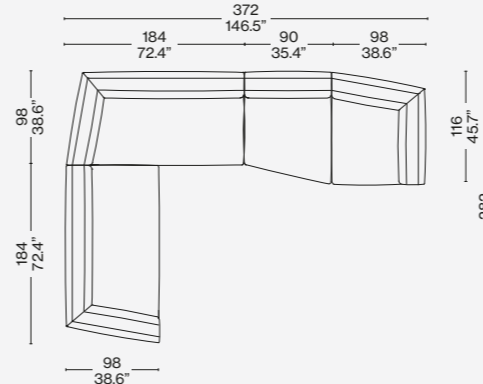

Rivestimento/Upholstery/  
 Bezug/Revêtement

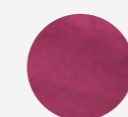

Ortigia 130203

Finiture/Finishes/  
 Ausführungen/Finitions



a

Laccato opaco/Matt lacquered/Matt lackiert/  
 Laque mat rosso cina (LO 303) — Piano noce canaletto/American walnut top/Platte Amerikanischer Nußbaum/Plateau noyer américain

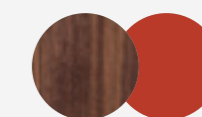

b

Noce canaletto/American walnut/Amerikanischer Nußbaum/Noyer américain  
 — Piano laccato lucido/Polished lacquered top/Platte glänzend lackiert/Plateau laque brillante rosso cina (LP 503)



c

Noce canaletto/American walnut/Amerikanischer Nußbaum/Noyer américain  
 — Piano laccato lucido/Polished lacquered top/Platte glänzend lackiert/Plateau laque brillante comfort (LP 532)